

**NEU:**  
*Noch besserer Schutz*  
Die NEUE Produktreihe  
*Sovereign* von Chubb safes  
wurde speziell entwickelt,  
um den besten Schutz  
für Ihre Wertsachen  
sicherzustellen.



# Sovereign

Einbruchschutz Widerstandsgrad II bis V nach EN 1143-1



## Merkmale

- Die massive Konstruktion bietet optimalen Schutz und die Scharnierabdeckung sorgt für ein sauberes und einfach gehaltenes Design.
- Passive und aktive Notverriegelungen sowie zusätzliche Spezialsperren von Chubb safes im Riegelwerk und der Konstruktion des Tresors bieten höchste Sicherheit.
- Individuelles Zubehör für den Sovereign erhältlich: Standardmäßig enthalten sind höhenverstellbare Regalböden  
Optional: abschließbares Innenfach.
- Unterbauverankerung standardmäßig bei allen Modellen.

## • Verschluss:

*Widerstandsgrad II und III:*

Standard: Schlüsselschloss

Optional: mechanisches oder elektronisches Codeschloss

*Widerstandsgrad IV und V:*

Standard: Doppelbartsicherheitsschloss und mechanisches Zahlenkombinationsschloss

Optional: Elektronisches Schloss



**Chubb safes**  
*Trusted the world over.*

## Technische Daten

### Abmessungen des Sovereign

Widerstandsgrad	Größe	Außen			Innen			Gesamttiefe Tür 90° (F)	Gewicht (kg)	Vol. (L)
		Höhe (A)	Breite (B)	Tiefe* (C)	Höhe	Breite (D)	Tiefe (E)			
II	1	628	528	603	460	360	363	1077	200	60
	2	718	668	663	550	500	423	1277	252	116
	3	1018	668	663	850	500	423	1277	360	180
	4	1208	668	773	1040	500	533	1387	432	277
	5	1468	668	773	1300	500	533	1387	527	346
	6	1796	903	663	1628	735	423	1510	630	506
	7	1796	903	773	1628	735	533	1620	740	638
III	2	718	668	663	550	500	423	1277	565	116
	3	1018	668	663	850	500	423	1277	750	180
	4	1208	668	773	1040	500	533	1387	1010	277
	5	1468	668	773	1300	500	533	1387	1160	346
	6	1796	903	663	1628	736	423	1510	1635	506
	7	1796	903	773	1628	736	533	1620	1765	638
	IV	2	730	680	663	600	500	444	1277	618
3		1030	680	663	900	500	444	1277	804	220
4		1220	680	773	1090	500	554	1387	1022	332
5		1480	680	773	1350	500	554	1387	1203	411
6		1808	915	663	1678	785	444	1510	1535	585
7		1808	915	773	1678	785	554	1620	1629	729
V		2	730	680	663	600	500	444	1277	618
	3	1030	680	663	900	500	444	1277	804	220
	4	1220	680	773	1090	500	554	1387	1022	332
	5	1480	680	773	1350	500	554	1387	1203	411
	6	1808	915	663	1678	785	444	1510	1535	585
	7	1808	915	773	1678	785	554	1620	1629	729

\* plus ca. 60 mm für Beschläge

## Grundrissdaten

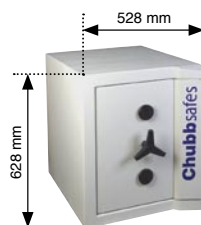
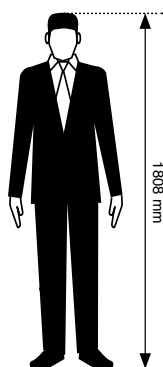
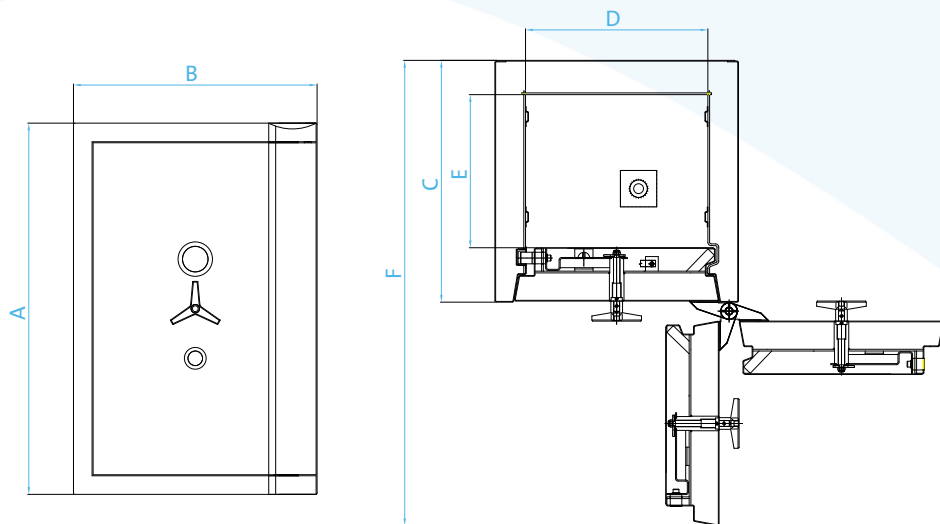

Größe 1

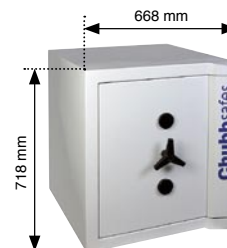

Größe 2

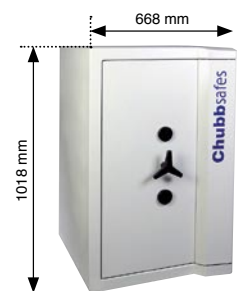

Größe 3

## Individuelle Anpassung

Wir beraten Sie gerne bei der Anpassung an Ihre individuellen Anforderungen für eine sichere und komfortable Aufbewahrung.

- Innenfach nach Kundenwunsch



- Schubladeneinwurf vorne oder hinten



Bei der Prüfung von Chubb safes Sovereign-Produkten werden eine Reihe von Einbruchswerkzeugen eingesetzt, die von einfachen Hilfsmitteln bis hin zu „schwerem Gerät“ wie Schneidbrennern reichen.



Größe 4



Größe 6 + 7 bei II und III



Größe 6 + 7 bei IV und V

## Schlossoptionen

- **Widerstandsgrad II und III:**  
Standard: Schlüsselschloss  
Optional: mechanisches oder elektronisches Codeschloss
- **Widerstandsgrad IV und V:**  
Standard: Doppelbartsicherheitschloss und mechanisches Zahlenkombinationsschloss  
Optional: Elektronisches Schloss



elektronisches Schloss



Schlüsselschloss

## Inneneinrichtungen

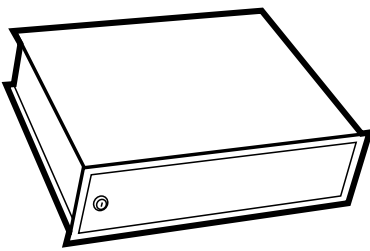

abschließbares Innenfach „groß“

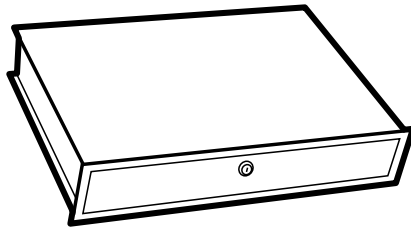

abschließbares Innenfach „klein“

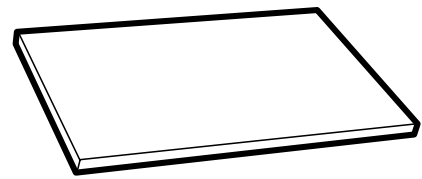

Regalboden

Autorisierter Händler

**Chubbsafes**  
Trusted the world over.